



ULTRA[®] MAX

無 氣 噴 塗 機



更高壓力
更長壽命
更佳品質

美国固瑞克徐州服务销售服务中心
服务热线: 0516-83571686 销售支持: 13705203819
美国固瑞克南京服务销售服务中心
服务热线: 025-86052066 销售支持: 13057685712

使用Ultra Max, 做得更多!

改進您的工作方式!

Ultra Max 引領電動無氣噴塗機的發展方向、設立該領域工業標準。它性能可靠、使用方便、表現出眾。現在, 它新具備的特性將使您的工作變得更加簡單!

SmartControl 智能型微處理器

現在工作壓力可達: 3300psi
(227 bar, 22.7 MPa)

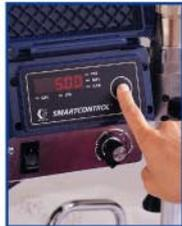

數字顯示

- 測量壓力
- 統計塗料用量
- 自動清洗計時器
- 自我診斷

易拆卸多重過濾器

- 過濾面積更大
- 拆卸方便



馬達及驅動組件經嚴格測試

新式回流管
減少飛濺

Endurance 活塞泵
使用壽命延長50%

舒適耐用的控制器



自動清洗系統

- 節省時間
- 減少穢亂
- 無需拆卸即可清洗過濾器

業界有目共睹

種種特性使之爲您更加努力工作

重型推車

盤繞軟管及電綫、可收縮手柄、滑軌式車架、鍍鉻塗層使Ultra Max 集輕巧便攜與經久耐用于一身。

Hi-Boy的可收縮手柄能纏繞
300ft(91.4mm)1/4in.(6.3mm)
的軟管。



車架滑軌使得裝卸更方便— 僅需一人! 耐磨輪胎和緊湊的設計方便Ultra Max周轉于施工現場。



新式回流管降低飛濺、減少穢亂。
可迅速排出異物。



快卸式泵無需特殊工具, 在施工现场可迅速拆卸。



快接式進料閥可迅速拆卸和清洗。

更智能化的SmartControl™ 微處理器

現在最大工作壓力可達3300psi!



數字化顯示不需估計，使更正工作更簡單!

帶數字式顯示的SmartControl 微處理器跟踪重要的工作細節，並顯示在易分辨的LED顯示屏上。現在您可以輕易知道，您的這項噴塗工作用了多少塗料，您進行的是高產出的噴塗還是精飾型的噴塗。SmartControl在監視整套系統——根據噴嘴尺寸進行調節、確保持續穩定的噴塗壓力的同時增加了數字顯示的功能。



為施工環境而造!

- 耐溶劑腐蝕
- 具有保護塗層
- 耐受過噴、衝洗及較嚴酷的施工要求

測定壓力



對噴塗的壓力沒有底?
數字顯示噴塗壓力

計算用量



要牢記用了多少塗料?
記錄噴塗設備整個使用期的噴塗總量，便于精確估計及安排日常保養。

自動清洗計時器



想讓清洗變得容易些嗎?
自動清洗噴塗設備，完成後自行關閉。

錯誤診斷



噴塗機停止工作，而您不知所以?
錯誤指示代碼精確指示錯誤，避免猜測——縮短停機時間。

革新性

改變您對設備清洗的一貫認為!

噴塗完成以後還有一項工作要做，那就是清洗設備。自動清洗可以將清洗工作簡化為幾個簡單的操作步驟。Graco的反向自衝洗及自動清洗計時器創新使它成為第一個向您提供這一省時解決方案的方案。

自動清洗計時器自動進行清洗及關機節省您寶貴的時間。

自清洗也減少了清洗過程中的臟亂問題。

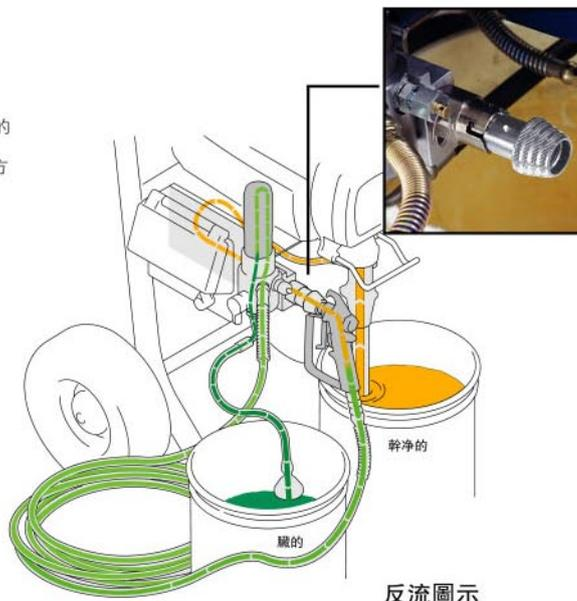

反流可直接清洗過濾器中碎屑和塗料，不需拆卸

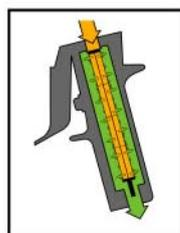

噴槍的過濾器

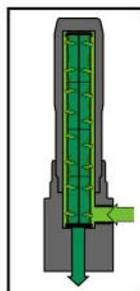

泵的過濾器

反流圖示

簡單 5 步



1 從噴槍上擰下噴嘴和噴嘴座，打開回流。



2 把噴槍擰到自清洗閥上。



3 一旦接好，推并擰轉噴槍打開自清洗閥。



4 用扳機扣鎖住扳機，使它呈開狀態。



5 設置清洗時間。自動清洗并關機。就是這麼簡單!

設備選型指導

	Ultra Max 695	Ultra Max 795	Ultra Max 1095	Ultra Max 1595
噴嘴最大尺寸	單槍最大0.026 in	單槍最大0.028 in 雙槍最大0.019 in	單槍最大0.032 in 雙槍最大0.021 in	單槍最大0.037 in 雙槍最大0.027 in 三槍最大0.021 in
最大傳輸率	0.6 gpm (2.3 lpm)	0.8 gpm (3 lpm)	1.1 gpm (3.8 lpm)	1.25 gpm (4.75 lpm)
最大工作壓力	3300 psi (227 bar, 22.7 MPa)	3300 psi (227 bar, 22.7 MPa)	3300 psi (227 bar, 22.7 MPa)	3300 psi (227 bar, 22.7 MPa)
軟管最大長度	300 ft (91.4 m)	300 ft (91.4 m)	300 ft (91.4 m)	300 ft (91.4 m)
馬達規格	9/10 HP, 直流全封閉, 風扇冷卻	1.0 HP, 直流全封閉, 風扇冷卻	1.2 HP, 直流全封閉, 風扇冷卻	1.6 HP, 直流全封閉, 風扇冷卻
最大延伸長度	至300 ft (91.4 m) 12 AWG 3 相線。 整機包括15 ft (4.6m) 長標準電源線。	至300 ft (91.4 m) 12 AWG 3 相線。 整機包括15 ft (4.6m) 長標準電源線。	至300 ft (91.4 m) 12 AWG 3 相線。 整機包括15 ft (4.6m) 長標準電源線。	至300 ft (91.4 m) 12 AWG 3 相線。 整機包括15 ft (4.6m) 長標準電源線。
所需最小動力	220 VAC, 50 Hz, 1 phase, 15A min. 或3000W 發電機	220 VAC, 50 Hz, 1 phase, 15A min. 或4000W 發電機	220 VAC, 50 Hz, 1 phase, 15A min. 或4000W 發電機, 可選 20 amp 型號	220 VAC, 50 Hz, 1 phase, 15A min. 或5000W 發電機, 可選 20 amp 型號
可噴塗材料	着色劑、面漆、油基 塗料和乳膠漆	着色劑、面漆、油基 塗料、瓷漆、乳膠漆、 高層建築塗料、封底 漆	着色劑、面漆、油基 塗料、瓷漆、乳膠漆、 高層建築塗料、封底漆	着色劑、面漆、油基 塗料、瓷漆、乳膠漆、 人造橡膠、粘膠劑、 環氧樹脂、高層建築 塗料、封底漆
典型運用	住宅區、 小型商業建築	大型住宅區、 中小型商業建築	大型住宅區、 商業及工業建築	大型住宅區、 商業及工業建築
泵維修組件	244194	244196	244196	244198
配件單	309252	309260	309260	309266
整機重量	Hi-Boy – 87 lb (39 kg) Lo-Boy – 78 lb (35 kg)	Hi-Boy – 107 lb (48.5 kg) Lo-Boy – 101 lb (46 kg)	Hi-Boy – 120 lb (54 kg)	Hi-Boy – 148 lb (67 kg)
整機體積	Hi-Boy – 30Hx22.5Wx25.5D (76cmx57cmx65cm) Lo-Boy – 22Hx19.5Wx27D (56cmx49.5cmx69cm)	Hi-Boy – 30Hx22.5Wx28D (76cmx57cmx71cm) Lo-Boy – 22Hx19.5Wx27D (56cmx49.5cmx69cm)	Hi-Boy – 30Hx22.5Wx29 D (76cmx57cmx74cm)	Hi-Boy – 31.5Hx22.5Wx32.5D (80cmx57cmx82.5cm)
部件編號	245004 整機*, Hi-Boy 245005 整機*, Lo-Boy	245024 整機*, Hi-Boy 245025 整機*, Lo-Boy	245034 整機*, Hi-Boy	245048 整機*, Hi-Boy

* 整機包括：噴槍、515 RAC 5 反向自清洗噴嘴、HandTite 噴嘴座及1/4 in. x 50 ft (6.3 mm x 15 m) 高壓塗料管。

可選型號



Ultra Max 695
Hi-Boy

Ultra Max 695
Lo-Boy

Ultra Max 795
Hi-Boy

Ultra Max 795
Lo-Boy

Ultra Max 1095
Hi-Boy

Ultra Max 1595
Hi-Boy

The New Mark V™

精心打造，品質更優

Mark V因其卓越性能和極長的使用壽命而聞名。現在我們賦予它更多的特性，進一步提升它的噴塗性能及耐久性。

- Electronic SmartControl™ 提供數字顯示— 記錄塗料用量歷史數據，單鍵操作顯示當前工作壓力。
- AutoClean™ 系統反向衝洗整個噴塗系統。將噴槍接到自清洗裝置上，設定時間。系統自動清洗并關閉。
- 耐磨活塞泵使泵的壽命延長50%。
- 最大工作壓力從3000psi (207 bar, 20.7 Mpa)提高到3300 psi (227 bar, 22.7 Mpa)。



Mark V 配件

241318 Texture Hopper

送料鬥直接與Mark V 連接，方便裝料。裝料時間短，噴塗時間長。

因為送料鬥很大！

它可以裝25加侖(94.6 L) 或420 lb (190.5 kg)流體塗料。

243428 送料鬥配用重型輪子組件

該組件增加了10 1/2 in. (267 mm) 實心輪子，可以輕鬆地在鬆軟的地面及有障礙物的表面滾動而塗料不會濺出。

噴槍及軟管

241705 重型 Texture 噴槍

240797 軟管，3/8 in. x50 ft (9.5mmx15.2 m),

3300psi (227 bar, 22.7 Mpa)

241338 重型Texture 噴槍及

3/8 in. x50 ft (9.5mmx15.2m)軟管



帶重型滑輪組件的 Texture Hopper



重型 Texture 噴槍

新!

244052 Texture 噴霧器組件帶壓縮空氣軟管

244223 Texture 噴霧器組件不帶壓縮空氣軟管

使用該多用途新Texture 噴槍配件可衝刷橘皮，衝去表面塗層。

- 使用如此簡單！配備空氣帽，因此您可根據所需噴幅調節空氣流量。
- 有用于衝刷和衝擊兩種空氣帽：4孔和8孔空氣帽
- 6mm的噴嘴用于衝刷橘皮
- 空氣調節閥安裝在噴槍底部，噴塗時可單手調節，十分方便。



Texture 雾化器組件
(不帶壓力空氣軟管)

由內而外的堅韌不拔

可靠保證，值得信賴！

耐磨活塞泵

使用壽命增加50%，領先同業。

A QuikChange™ 泵部件

無需特殊工具，一分中內完成！

B V-Max Blue™ 藍色密封圈

新材料皮墊提供最長的使用壽命。

C 活塞杆

新的活塞杆技術提供比鎳更耐磨的表面

D QuikAccess™ 進料閥

無需特殊工具、幾分鐘內清洗完畢

E 清潔環組件

新聚合物材料耐溶劑、經潤滑，具有清潔及控制活塞作用，使用壽命延長。

F 可反轉進口球座

降低維修費用

G E-Nickel 塗層

氣缸及進料腔的塗層有效抵御磨損及腐蝕。

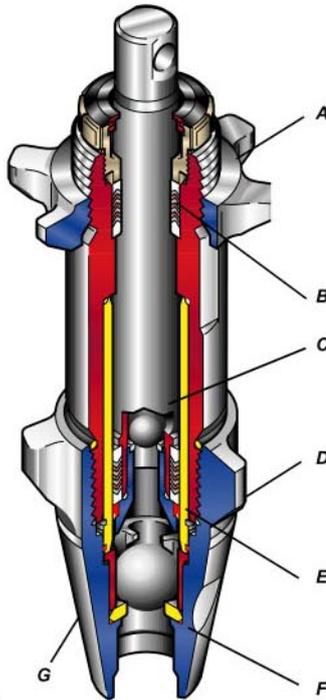

自調節式活塞密封圈

將活塞密封圈套在活塞杆上，把活塞螺母擰到底，即可使密封圈處於最佳鬆緊狀態。

實踐證明，簡單易行！

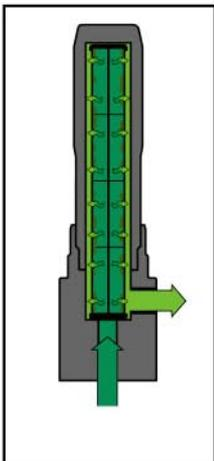

過濾器很容易取出，由內而外清理，防止堵塞



Dura Pro™ 直流馬達

即使在最嚴酷的工作條件下，也能最持久、表現最好

- 工業等級、全封閉、風扇冷卻可防止馬達受污染
- 根據電壓變化、不會過熱

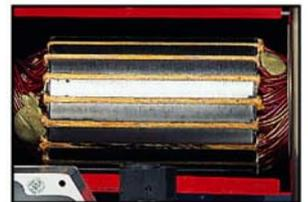

齒輪和驅動裝置

無需維護、齒輪和驅動裝置都經淬火

- 經淬火的齒輪經久耐用、運行聲音低、效率高
- 最佳表現、性能可靠
- 設計嚴密、祇有極個別可移動部件

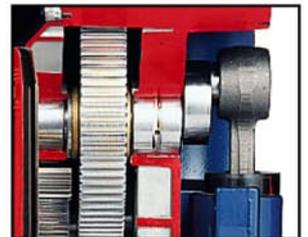

操作舒適

1 電源開關

開/關狀態易于識別

2 15/20 Amp 開關

動力更足、表現更佳(祇有1095和1595)

3 壓力調節鈕和指示器

快速調節壓力

4 一級閥門

接上就可以進行噴塗、允許最大流量



Ultra® MAX 配件

無氣噴嘴和噴嘴座

RAC™ 5 反向自清洗噴嘴 286XXX(黑色)

- OneSeal™— 適用於乳膠漆和溶劑性塗料
- 箭形，符合人體工學的手柄
- 組裝簡單，不需工具
- 可噴塗面漆至粘膠劑
- 工作壓力— 最高4050 psi (279 bar, 27.9 Mpa)

精飾型RAC 5 反向自清洗噴嘴

FF5XXX (綠色)

- 噴塗面漆、油漆、着色劑及高光瓷漆
- 雙孔噴嘴用於低壓情況下精飾型噴塗，過噴少
- 工作壓力— 最高4050psi (279 bar, 27.9 MPa)

Contractor 平噴嘴

269XXX

- 鎢碳合金孔抵禦磨蝕性塗料的磨蝕
- 工作壓力— 最高5000psi (345 bar, 34.5 Mpa)

HandTite™ 噴嘴座

243161 用於 7/8 in.(22mm) 螺紋尺寸。適用於Graco and Titan 噴槍。

243263 用於 11/16 in. (17mm) 螺紋尺寸。適用於部分Wagner, Airlessco 和ASM 噴槍。

平噴嘴座

220251 用於 7/8 in. (22mm) 螺紋尺寸。適用於Graco and Titan 噴槍。

220255 用於 11/16 in. (17mm) 螺紋尺寸。適用於部分Wagner, Airlessco 和ASM 噴槍。

噴槍軟管組件

- 除非另行指出，所有噴槍組件包括：
無氣噴槍、RAC 5 反向自清洗噴嘴、HandTite 噴嘴座、
1/4 in. x 50 ft (6.3mm x 15.2 m) BLUEMax 無氣軟管、
3 ft (0.9m) 鞭管。

243318 Contractor 噴槍軟管組件

243319 Contractor FTx 噴槍軟管組件 (不包括鞭管)

243320 Contractor 噴槍軟管組件 [包括 3/8 in. x 50 ft. (9.5 mm x 15.2 m) 無氣軟管]

243283 Silver Plus 噴槍軟管

243283 Flex Plus 噴槍軟管

BlueMax™ 軟管

- 工作壓力增加：最大3300psi (227 bar, 22.7 MPa)
- 噴槍在高工作狀態時壓力降低少

238358 3/16 in. x 3 ft (4.8 mm x 0.9 m) MxF 鞭管

238359 3/16 in. x 4.5 ft (4.8 mm x 1.4 m) FBE 鞭管

238359 3/16 in. x 6 ft (4.8 mm x 1.8 m) FBE 鞭管

240793 1/4 in. x 25 ft (6.3 mm x 7.6 m) FBE

240794 1/4 in. x 50 ft (6.3 mm x 15.2 m) FBE

240796 3/8 in. x 25 ft (9.5 mm x 7.6 m) FBE

240797 3/8 in. x 50 ft (9.5 mm x 15.2 m) FBE

過濾器

Ease Out 過濾器(長) 一個 噴槍過濾器 - 每卡一個

244071 30目 218131 50目

244067 60目 218133 100目

244068 100目

244069 200目

噴嘴過濾器

238561 3件(100目)

224453 5件(100目)

238562 25件(100目)

224454 5件(60目)

164120 噴嘴過濾器護套



噴槍過濾器



易拆洗過濾器

無氣噴槍

Contractor 噴槍

243282 包括517 RAC 5 反向自清洗噴嘴和HandTite 噴嘴座

179943 有4指型扳機可選

- 工作壓力：最高3600psi (248 bar, 24.8 MPa)



Contractor FTx™ 噴槍

243285 包括515 RAC 5 反向自清洗噴嘴和HandTite噴嘴座

- 工作壓力：最高3600psi (248 bar, 24.8 MPa)



Silver Plus™ 噴槍

243283 2指型扳機，帶517 RAC 5 反向自清洗噴嘴和HandTite 噴嘴座

235460 2指型扳機，帶平噴嘴座

235461 4指型扳機，帶平噴嘴座

235462 精飾噴塗，帶2指型扳機，平噴嘴座

- 工作壓力：最高5000psi (345 bar, 34.5 MPa)



伸長杆

噴嘴伸長杆

243295 10 in. (25 cm) 243296 15 in. (38 cm)

243297 20 in. (50 cm) 243298 30 in. (75 cm)

- 包括HandTite 噴嘴座，7/8 in. (22 cm) 噴槍螺母。
適合Graco 和Titan 噴槍。

- Wagner 及其他噴槍，請訂購 11/16 in. (17 mm) 噴槍螺母，編號：181085。



加強型伸長杆

232121 10 in. (25 cm) 232122 20 in. (50 cm)

232123 40 in. (100 cm) 232124 60 in. (150 cm)

232125 80 in. (200 cm)

- 標準配置包括 7/8 in. (22 cm) 噴槍螺母。適合Graco 和Titan噴槍。

- Wagner 或其他噴槍請訂購 11/16 in. (17 mm) 噴槍螺母，編號：181085 噴槍接頭。



Pole 噴槍

244057 3-ft (0.9 m) Pole 噴槍

244058 6-ft (1.8 m) Pole 噴槍

- 包括517 RAC 5 反向自清洗噴嘴和HandTite 噴嘴座

- 最大工作壓力：3600 psi (248 bar, 24.8 MPa)



244160 CleanShot™ 關閉閥

- CleanShot 關閉閥維修組件：244162

- CleanShot 輪軸維修組件：244363

- 工作壓力：500 至3600 psi (34.5 至248 bar, 3.5 至 24.8 MPa)

244161 Contractor 直握式槍柄

- 直握槍柄維修組件：218070

- 使用Contractor 噴槍過濾器：218131 (#50目)和 218133 (#100目)

- 最大工作壓力：3600 psi (248 bar, 24.8 MPa)



工具箱

240148 僅有工具箱

- 箱蓋— 用鎖或鏈條進行防護

- 加強型塑料工具箱可固定到任何Ultra Max 噴塗機上

- 方便普通工具和配件的存放



配件另行訂購

ULTRA[®] MAX

無氣噴塗機選型指導

HydraMax 液壓動力無氣噴塗機

用法

- 每日
- 每年超過 3000加侖 (12000L)

適合噴塗

- 特大型建築工程
- 大型鋼構工程
- 特塗工程

噴塗材料

- 乳膠漆
- 油灰
- 水泥漆
- 瀝青
- 環氧塗料
- 人造橡膠

常用機型

- 233641 HydraMax 225 裸機
- 233643 HydraMax 225 整機
- 233650 HydraMax 250 裸機
- 233651 HydraMax 250 裸機
- 233660 HydraMax 350 裸機
- 233661 HydraMax 350 裸機

Duty
5



GMax™ 汽油動力無氣噴塗機

用法

- 每日
- 每年超過 2000加侖 (7570L)

適合噴塗

- 大型住宅建築
- 大型商業建築
- 大型工業建築

噴塗材料

- 着色劑
- 瓷漆
- 乳膠漆
- 封底漆
- 人造橡膠
- 粘膠劑
- 特殊塗料

常用機型

- 232612 Gmax 3900 裸機, Lo-Boy
- 232610 Gmax 3900 裸機, Hi-Boy
- 232613 Gmax 3900 整機, Hi-Boy
- 232611 Gmax 3900 整機, Lo-Boy
- 232622 Gmax 5900 裸機, Lo-Boy
- 232620 Gmax 5900 裸機, Hi-Boy
- 232633 Gmax 7900 裸機, Lo-Boy
- 232640 Gmax 10000 裸機,

Duty
4



Ultra Max™ 電動無氣噴塗機

用法

- 每日
- 每年超過 1500加侖 (5670L)

適合噴塗

- 大型住宅建築
- 大型商業建築
- 工業建築

噴塗材料

- 着色劑
- 瓷漆
- 乳膠漆
- 面漆
- 粘膠劑
- 油基塗料
- 100%丙烯酸
- 封底漆
- 人造橡膠

常用機型

- 245004 Ultra Max 695 整機, Hi-Boy
- 245005 Ultra Max 695 整機, Lo-Boy
- 245024 Ultra Max 795 整機, Hi-Boy
- 245025 Ultra Max 795 整機, Lo-Boy
- 245034 Ultra Max 1095 整機, Hi-Boy
- 245048 Ultra Max 1595 整機, Hi-Boy
- 245045 Mark V

Duty
4



ST PRO™ 電動無氣噴塗機

用法

- 每周2-5次
- 每年超過 1000加侖 (3785L)

適合噴塗

- 小型至大型住宅建築
- 小型商業建築

噴塗材料

- 着色劑
- 瓷漆
- 乳膠漆
- 面漆
- 油基塗料
- 100%丙烯酸

常用機型

- 232926 395ST PRO 整機
- 232946 495ST PRO 整機, Stand
- 232947 495ST PRO 整機, Lo-Boy
- 232948 495ST PRO 整機, Hi-Boy

Duty
3



ES™ 電動無氣噴塗機

用法

- 每周1次
- 每年500-1000加侖 (1893-3785L)

適合噴塗

- 小型至中型住宅建築
- 出租產業

噴塗材料

- 着色劑
- 瓷漆
- 乳膠漆
- 面漆
- 油基塗料

常用機型

- 232906 190ES 整機

Duty
2



美国固瑞克喷涂设备(徐州)销售服务中心

服务热线: 0516-83571686

销售支持: 13705203819

技术支持: 13905201189

传 真: 0516-83571871

地 址: 徐州市复兴北路堤西村70#-2

网 址: <http://www.xzgrk.com>

美国固瑞克喷涂设备(南京)销售服务中心

服务热线: 025-86052066

销售支持: 13057685712

技术支持: 13057685719

传 真: 025-85406909

地 址: 南京市玄武区红山路158#02幢-02-104室

网 址: <http://www.njgrk.com>